

**SZCZEGÓŁ "A"**  
Umocnienie dna rowu przy pochyleniu podłużnym powyżej 3%

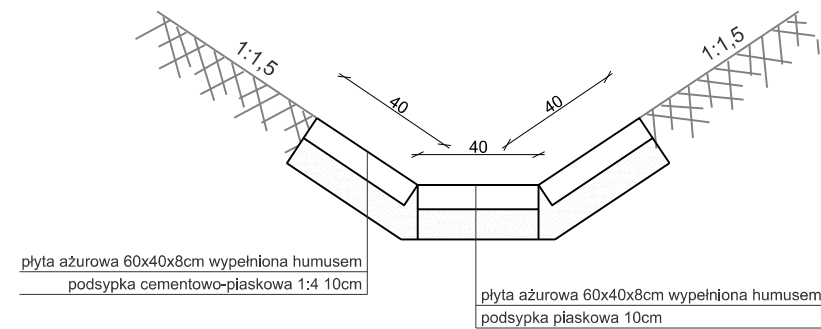

**SZCZEGÓŁ "B"**  
Umocnienie rowu przy przepustach

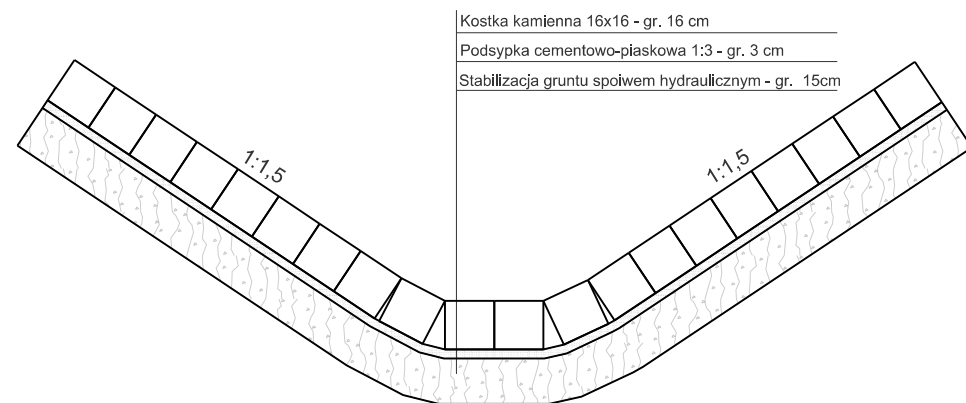

**SZCZEGÓŁ "C"**  
Obsypka rury drenarskiej Ø200

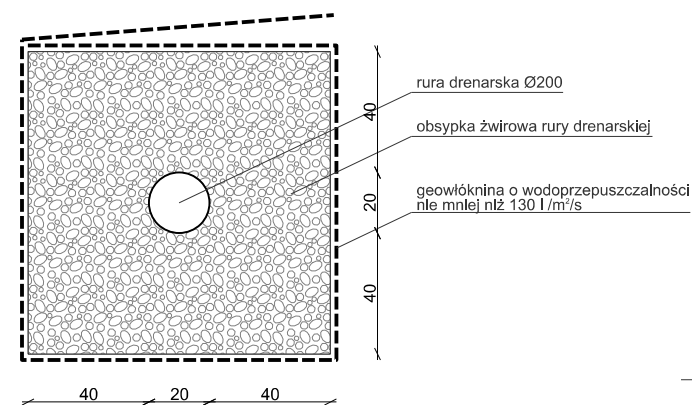

**SZCZEGÓŁ "D"**  
Obsypka rury drenarskiej Ø315

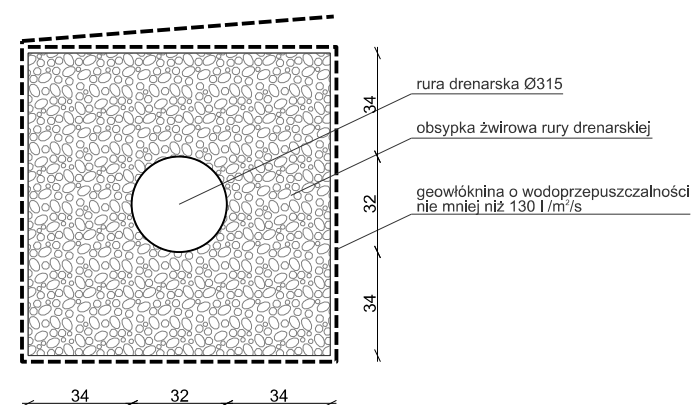

**SZCZEGÓŁ "E"**  
Obsypka rury drenarskiej Ø400

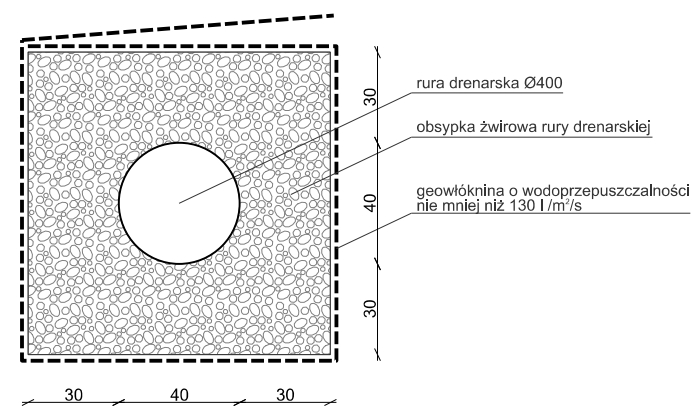

**SZCZEGÓŁ "F"**  
Studnia drenarska DN400

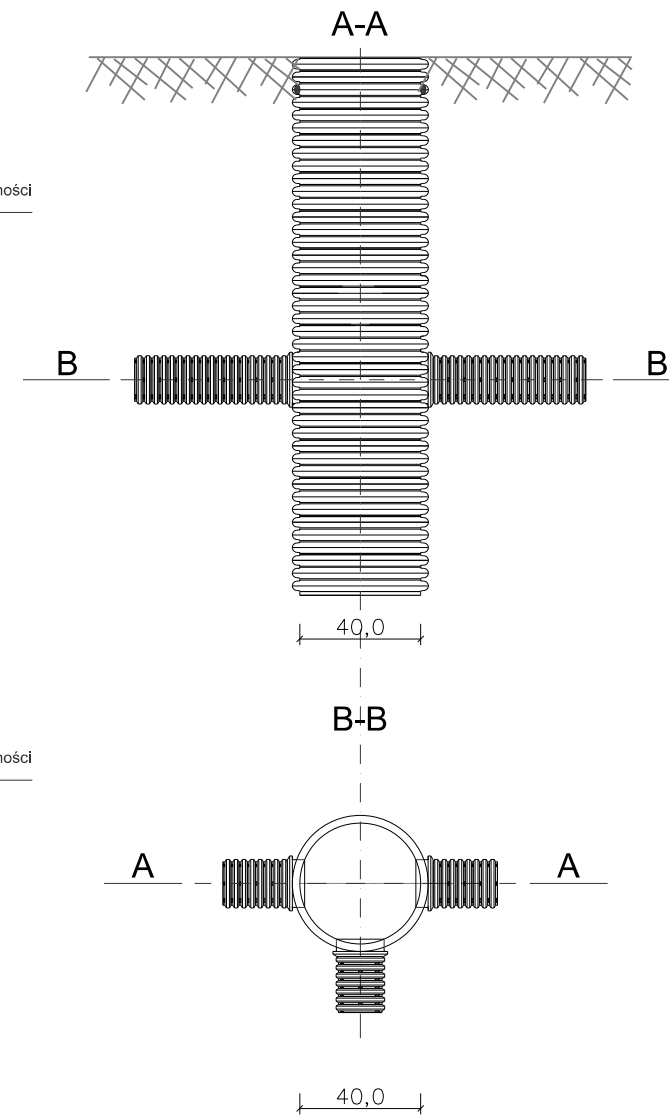

**SZCZEGÓŁ "G"**  
Wpust uliczny bezsyfonowy

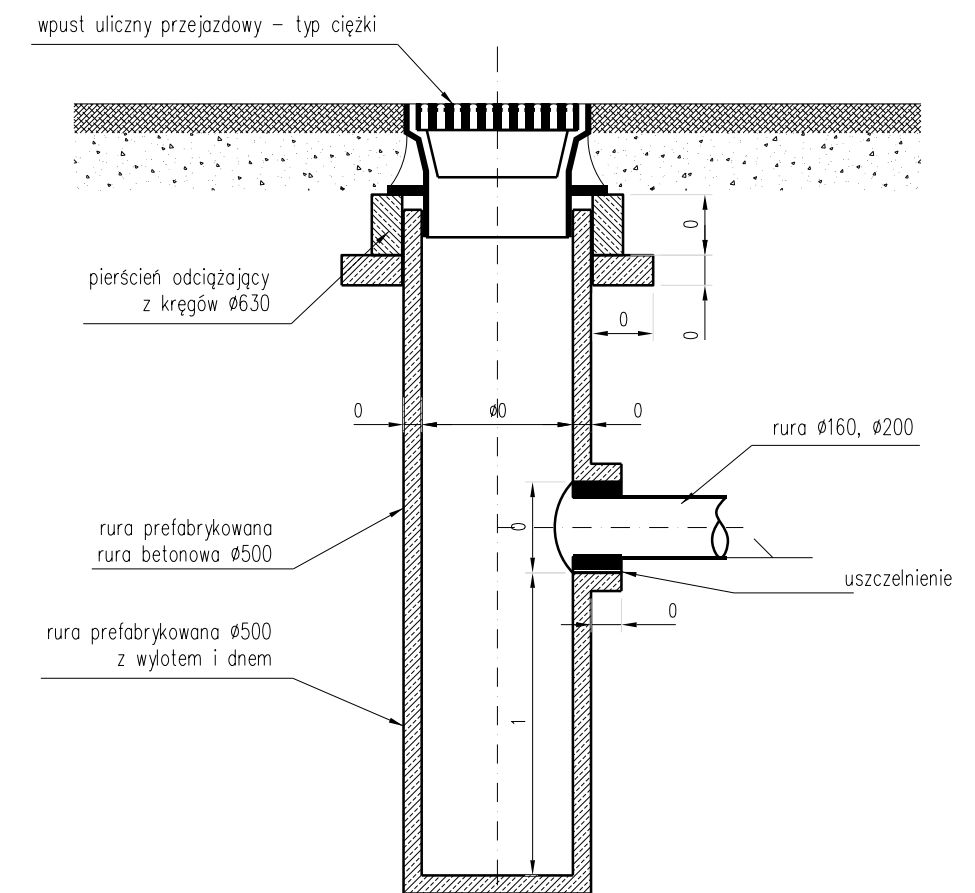

Nazwa Inwestycji  
**"Opracowanie dokumentacji projektowej dla przebudowy drogi powiatowej nr 2000D na odcinku od zjazdu z autostrady A4 przez miejscowości Kilianów, Piławę, Milin do Mietkowa, która stanowi bezpośrednie połączenie z siecią TEN-T obszarów aktywności gospodarczej powiatu wrocławskiego i powiatu świdnickiego."**

Etap  
**ETAP I**

Stadium  
**PROJEKT WYKONAWCZY**

Inwestor  
 **POWIAT WROCŁAWSKI**  
50-440 Wrocław, ul. Kościuszki 131

Jednostka projektowa  
 **PROWAY Zbigniew Kowalski**  
ul. A. Vivaldiego 56/3 TEL. 697 917 251  
52-129 Wrocław FAX 71 750 34 67  
Adres Biura E-mail biuro@proway.com.pl  
55-040 Koblerzyce http://proway.com.pl  
ul. Atramentowa 10  
Bielany Wrocławskie

	nr uprawnień	podpis	Branża: BRANŻA DROGOWA / SANITARNA
Projektant / mgr inż. ZBIGNIEW KOWALSKI	136/DOS/04 w specjalności drogowej do projektowania bez ograniczeń		Skala rysunku: 1:25
Sprawdzający / mgr inż. MACIEJ KOSZEK	296/DOS/09 w specjalności drogowej do projektowania bez ograniczeń		Data opracowania: 30.06.2017
Projektant sieci sanitarnej / mgr inż. TERESA MĄDRY	428/89/UW w specjalności instalacji sanitarnych do projektowania bez ograniczeń		Numer rysunku: 4.5
Sprawdzający sieć sanitarną / mgr inż. MAGDALENA KORS	74/DOS/05 w specjalności instalacji sanitarnych do projektowania bez ograniczeń		

Nazwa rysunku  
**SZCZEGÓŁY KONSTRUKCYJNE ODWODNIENIA**