

OGÓLNE SPECYFIKACJE TECHNICZNE

D - 08.06.01

**OBRAMOWANIA I OPASKI
JEZDNI LUB CHODNIKÓW**

Opracowanie wykonano na zlecenie
Generalnej Dyrekcji Dróg Publicznych

Zgodnie z decyzją Generalnego Dyrektora Dróg Publicznych niniejsza ogólna specyfikacja techniczna stanowi obowiązującą podstawę sporządzenia szczegółowej specyfikacji technicznej przy zleceniu i realizacji robót na drogach krajowych i wojewódzkich oraz jest zalecona do wykorzystania przy zleceniu robót na drogach miejskich i gminnych.

Jednostka autorska,
opracowanie edytorskie i rozpowszechnienie:
Branżowy Zakład Doświadczalny Budownictwa Drogowego i Mostowego, Sp. z o.o.
03-802 Warszawa, ul. Skaryszewska 19, tel./fax (0-22) 818-58-29

Konsultacje:
Wydział Budowy Generalnej Dyrekcji Dróg Publicznych w Warszawie

Treść ogólnej specyfikacji technicznej jest aktualna na dzień 30 kwietnia 1998 r.
Przy sporządzaniu szczegółowej specyfikacji technicznej należy ewentualnie uaktualnić przepisy zawarte w wykorzystywanej niniejszej ogólnej specyfikacji technicznej.

SPIS TREŚCI

1. WSTĘP	3
2. MATERIAŁY	3
3. SPRZĘT	15
4. TRANSPORT	15
5. WYKONANIE ROBÓT	16
6. KONTROLA JAKOŚCI ROBÓT	29
7. OBMIAR ROBÓT	31
8. ODBIÓR ROBÓT	31
9. PODSTAWA PŁATNOŚCI	31
10. PRZEPISY ZWIĄZANE	32

NAJWAŻNIEJSZE OZNACZENIA I SKRÓTY

OST	- ogólna specyfikacja techniczna
SST	- szczegółowa specyfikacja techniczna
GDDP	- Generalna Dyrekcja Dróg Publicznych
IBDiM	- Instytut Badawczy Dróg i Mostów

1. WSTĘP

1.1. Przedmiot OST

Przedmiotem niniejszej ogólnej specyfikacji technicznej (OST) są wymagania dotyczące wykonania i odbioru robót związanych z wykonaniem obramowań i opasek jezdni lub chodników.

1.2. Zakres stosowania OST

Ogólna specyfikacja techniczna (OST) stanowi obowiązującą podstawę opracowania szczegółowej specyfikacji technicznej (SST) stosowanej jako dokument przetargowy i kontraktowy przy zlecaniu i realizacji robót na drogach krajowych i wojewódzkich.

Zaleca się wykorzystanie OST przy zlecaniu robót na drogach miejskich i gminnych.

1.3. Zakres robót objętych OST

Ustalenia zawarte w niniejszej specyfikacji dotyczą zasad prowadzenia robót związanych z wykonaniem obramowań i opasek jezdni i chodników.

1.4. Określenia podstawowe

1.4.1. Obramowanie - budowa krawędzi nawierzchni jezdni lub chodnika zapewniająca dobre boczne oparcie dla poszczególnych warstw nawierzchni.

1.4.2. Opaska jezdniowa - rodzaj obramowania jezdni, stosowanego do odgraniczenia jezdni od poboczy oraz optycznego prowadzenia ruchu i oddzielania różnych rodzajów nawierzchni ulic i placów.

1.4.3. Opaska chodnikowa - rodzaj obramowania oddzielającego chodnik od pobocza ziemnego oraz oddzielająca różne rodzaje nawierzchni chodników od siebie.

1.4.4. Pozostałe określenia podstawowe są zgodne z obowiązującymi, odpowiednimi polskimi normami i z definicjami podanymi w OST D-M-00.00.00 „Wymagania ogólne” pkt 1.4.

1.5. Ogólne wymagania dotyczące robót

Ogólne wymagania dotyczące robót podano w OST D-M-00.00.00 „Wymagania ogólne” pkt 1.5.

2. MATERIAŁY

2.1. Ogólne wymagania dotyczące materiałów

Ogólne wymagania dotyczące materiałów, ich pozyskiwania i składowania, podano w OST D-M-00.00.00 „Wymagania ogólne” pkt 2.

2.2. Rodzaje materiałów stosowane przy wykonaniu obramowań i opasek jezdni i chodników

Przy wykonywaniu obramowań i opasek stosuje się następujące materiały:

- piasek,
- żwir i mieszanka,
- zaprawy cementowe,
- cement portlandzki,
- woda,
- masa zalewowa,
- żwir do wykonania ław,
- tłuczeń i kliniec,
- asfaltowa emulsja kationowa.

Jakkolwiek opaska nie jest przeznaczona do ruchu, to ze względu na możliwość zjeżdżania na nią pojazdów powinna ona posiadać wytrzymałość i stateczność zbliżoną do wytrzymałości i stateczności samej nawierzchni.

Opaski i obramowania nawierzchni jezdni i chodników wykonuje się z:

- brukowca nieobrobionego (z kamienia narzutowego),
- brukowca obrobionego,
- brukowca płytowanego (z kamienia łamanego),
- płyt betonowych (trylinki),
- prefabrykowanych płyt z białego betonu,
- klinkieru drogowego,
- kostki kamiennej nieregularnej.

Przykładowe zastosowanie i konstrukcję obramowań i opasek przedstawiają rysunki 1, 2, 3, 4 i 5.

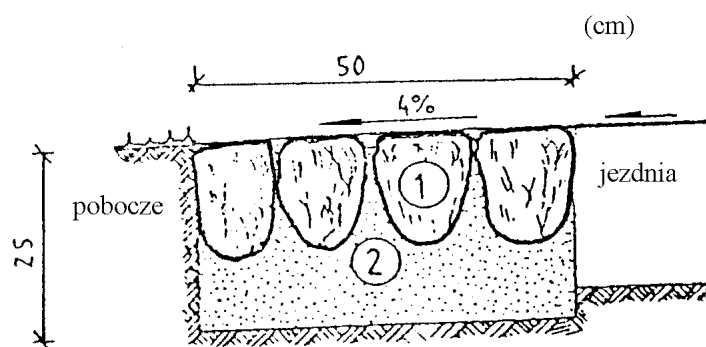

Rys. 1. Obramowanie jezdni z brukowca

1. brukowiec z kamienia łamanego lub narzutowego od 13 do 17 cm
2. podsypka z piasku

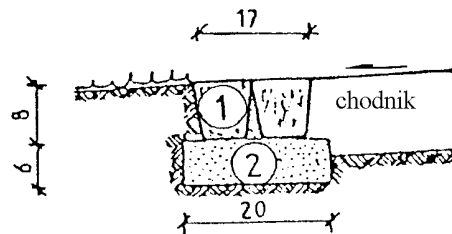

Rys. 2. Obramowanie chodników z kostki

1. kostka kamienna od 7 do 9 cm
2. podsypka z piasku

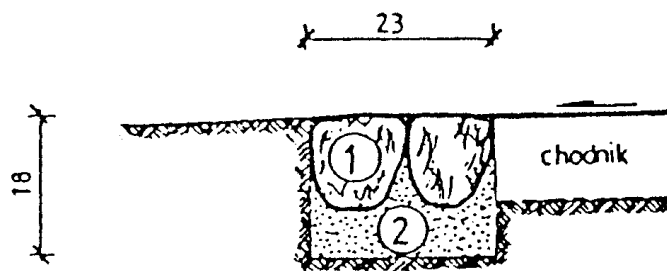

Rys. 3. Obramowanie chodnika z brukowca od 10 do 12 cm

1. brukowiec
2. podsypka z piasku

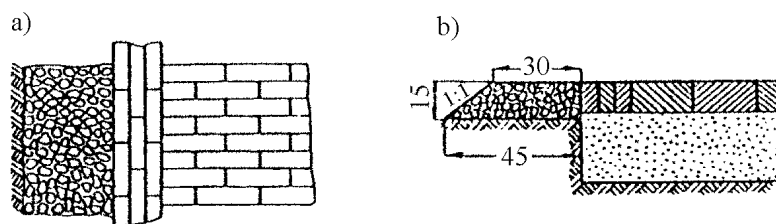

Rys. 4. Obramowanie jezdni z trzech rzędów klinkieru z umocowaniem warstwą tłucznia

- a) widok z góry
- b) przekrój poprzeczny

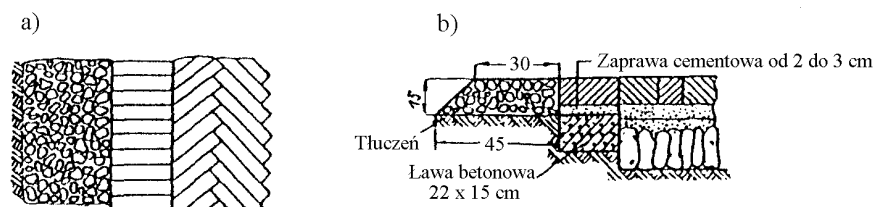

Rys. 5. Obramowanie jezdni z klinkieru ułożonego prostopadle do osi drogi

- a) widok z góry
b) przekrój poprzeczny

2.3. Wymagania dla materiałów

2.3.1. Piasek, żwir, mieszanka, zaprawa

Jeżeli dokumentacja projektowa lub SST przewiduje wykonanie podsypki lub zapraw przy obramowaniach lub opaskach, materiały do ich wykonania powinny odpowiadać następującym wymaganiom:

- a) żwir i mieszanka - PN-B-11111 [12],
b) piasek - PN-B-11113 [14],
c) zaprawy - PN-B-14501 [15].

2.3.2. Cement

Cement użyty do wytwarzania betonów, zapraw i podsypki cementowo-piaskowej powinien być klasy nie mniejszej niż 32,5.

Cement powinien odpowiadać wymaganiom PN-B-19701 [16].

2.3.3. Woda

Woda stosowana do podsypki i zaprawy cementowo-piaskowej powinna być odmiany „I” i odpowiadać wymaganiom PN-B-32250 [17].

2.3.4. Masa zalewowa

Do zalewania spoin obramowań i opasek ustawionych na zaprawie cementowo-piaskowej i o spoinach zalanych zaprawą należy nad szczeliną dylatacyjną ławy używać bitumicznej masy zalewowej wg wymagań BN-74/6771-04 [23] lub innej, posiadającej aprobatę techniczną wydaną przez uprawnioną jednostkę.

2.3.5. Żwir do wykonania ław

Żwir lub piasek do wykonania ław powinien odpowiadać wymaganiom PN-B-06711 [9] lub PN-B-06712 [10].

2.3.6. Tłuściec i kliniec

Tłuściec i kliniec powinny odpowiadać wymaganiom PN-B-11112 [13].

2.3.7. Beton

Należy stosować beton klasy zgodnej z wymaganiami dokumentacji projektowej i SST. Beton powinien spełniać wymagania PN-B-06250 [7].

2.3.8. Brukowiec nieobrobiony

Brukowiec nieobrobiony (kamień narzutowy) do wykonania obramowania jezdni, opaski jezdni lub chodnika powinien być kamieniem trwałym, niezwiertzałym, mieć strukturę drobnoziarnistą i zwięzłą, bez pęknięć i żył. Materiał na brukowiec z kamienia narzutowego powinien posiadać cechy fizyczne i wytrzymałościowe podane w tablicy 1.

Tablica 1. Właściwości fizyczne i wytrzymałościowe dla kamienia wg PN-B-11104 [11]

Lp.	Właściwości	Wartość	Badania wg
1	Wytrzymałość na ściskanie w stanie powietrzno-suchym, MPa, nie mniej niż	160	PN-B-04110 [3]
2	Ścieralność na tarczy Boehmego, cm, nie więcej niż	0,2	PN-B-04110 [4]
3	Wytrzymałość na uderzenie (zwięzłość), liczba uderzeń, nie mniej niż	12	PN-B-04115 [5]
4	Nasiąkliwość wodą, %, nie więcej niż	0,5	PN-B-04101 [1]

2.3.9. Brukowiec obrobiony i płytowany

Brukowiec obrobiony i płytowany do wykonania obramowania jezdni lub opaski jezdni lub chodnika powinien być brukowcem kl. I, trwałym, niezwiertzałym, mieć strukturę drobnoziarnistą i zwięzłą, bez pęknięć i żył. Materiał na brukowiec obrobiony i płytowany powinien posiadać cechy fizyczne i wytrzymałościowe podane w tablicy 1.

Wymiary i dokładność wykonania brukowca wg PN-B-11104 [11] przedstawia tablica 2.

Tablica 2. Wymiary i dokładność wykonania brukowca wg PN-B-11104 [11]

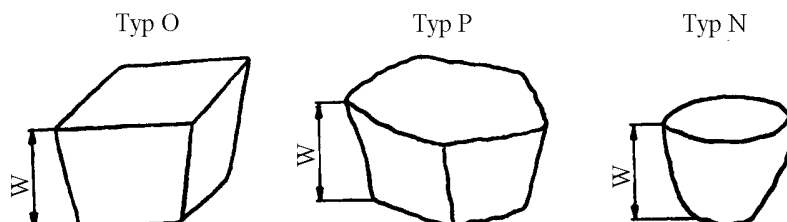

Wyszczególnienie	Brukowiec obrobiony		Brukowiec płytowany		Brukowiec nieobrobiony	
	wielkości					
	15	18	15	18	15	18
Wysokość (W), w centymetrach	15 ⁺¹ ₋₂	18 ± 2	15 ⁺¹ ₋₂	18 ± 2	15 ⁺¹ ₋₂	18 ± 2
Powierzchnia górna, w cm ²	od 130 do 250	od 160 do 360	od 130 do 250	od 160 do 360		
Największa długość krawędzi czoła, w centymetrach	1,2 W	1,0 W	1,6 W		nie bada się	
Stosunek pola powierzchni dolnej (stopki) do górnej (czoła), nie mniej niż	0,5		0,3		nie bada się	
Odchylenie od równoległości płaszczyzny powierzchni dolnej w stosunku do płaszczyzny górnej, w stopniach, nie więcej niż	13		15		nie bada się	
Głębokość wklęsnięcia lub wysokość wypukłości powierzchni górnej, w centymetrach, nie więcej niż	0,8		1,0		nie bada się	
Głębokość wklęsnięcia lub wysokość wypukłości powierzchni bocznej i dolnej, w centymetrach, nie więcej niż	1,5		1,5		nie bada się	
Pęknięcia powierzchni	niedopuszczalne					

2.3.10. Płyty betonowe (trylinka)

Do produkcji płyt drogowych betonowych należy stosować beton klasy B 25 i B 30. Kształt płyt betonowych przedstawiono na rys. 6.

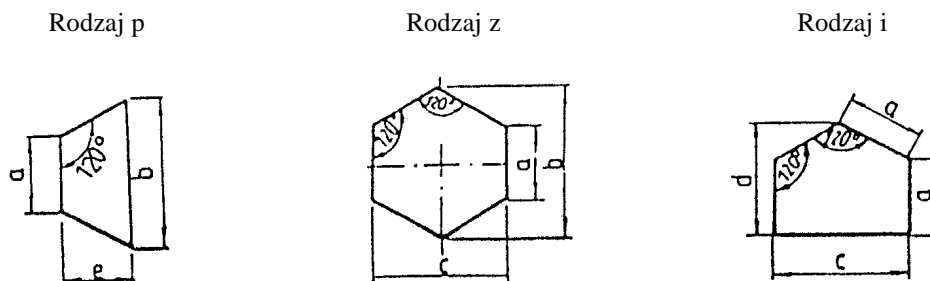

Rys. 6. Kształt płyt sześciokątnych

Wymiary płyt podano w tabelicy 3.

Tabela 3. Wymiary płyt sześciokątnych

Rodzaj płyty	Wymiary płyt, cm					Grubość płyty h, cm
	a	b	c	d	e	
p	20,0	40,0	-	-	17,1	12,0
z	20,0	40,0	34,6	-	-	12,0
i	20,0	-	34,6	30,0	-	12,0

p- płyta półkowa

z - płyta zwykła

i - płyta infuła

Dopuszczalne odchyłki płyt nie powinny przekroczyć wartości podanych w tabelicy 4.

Tabela 4. Dopuszczalne odchyłki wymiarów płyt

Rodzaj wymiarów	Dopuszczalna odchyłka, mm		
	gatunek 1	gatunek 2	
Płyty betonowe wg rys. 6	a, e, h	± 2	± 3
	b, c, d	± 3	± 4

Płyty mogą być produkowane o innym kształcie (np. czworokątnym), pod warunkiem spełnienia pozostałych wymagań normy.

Ścieralność na tarczy Boehmego nie powinna przekraczać:

- płyty betonowe, gatunek 1 - 3,5 mm,
- płyty betonowe, gatunek 2 - 4,5 mm.

Powierzchnie płyt powinny być bez rys, pęknięć i ubytków betonu, o fakturze zatartej. Krawędzie płyt powinny być równe i proste. Dopuszczalne wady, uszkodzenia powierzchni i krawędzi płyt nie powinny przekraczać wartości podanych w normie BN-80/6775-03/01 [24].

Sposób pobierania próbek, badania i ocena wyników badań powinny być zgodne z BN-80/6775-03/01 [24].

2.3.11. Prefabrykowane płyty betonowe z białego betonu

Ze względu na przeznaczenie rozróżnia się następujące typy prefabrykatów:

- a) prefabrykaty z białego betonu służące do obramowania jezdni,
- b) prefabrykaty z białego betonu służące do obramowania wysp kierujących ruchem w obrębie skrzyżowań.

W zależności od kształtu przekroju poprzecznego rozróżnia się dwa rodzaje płyt:

- a) o przekroju prostokątnym, służące do obramowania jezdni,
- b) o przekroju trapezowym (krawężnik trapezowy), służące do obramowania wysepek kierujących ruchem.

Zarówno prefabrykaty o przekroju prostokątnym, jak również o przekroju trapezowym, produkuje się w wytwórniach prefabrykatów dwuwarstwowo.

Wymiary prefabrykatów z białego betonu:

- prefabrykat rodzaju a)

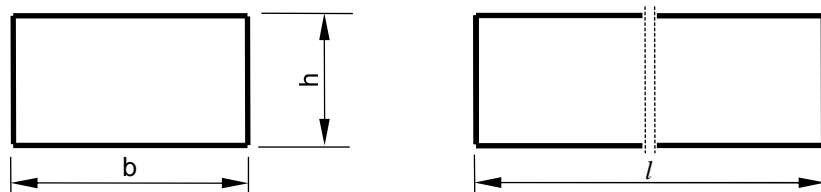

- prefabrykat rodzaju b)

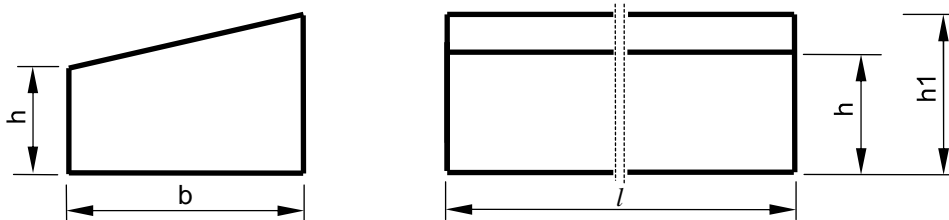

Rys. 7. Wymiarowanie prefabrykatów

Wymiary prefabrykatów podano w tablicy 5.

Tablica 5. Wymiary prefabrykatów

Rodzaj prefabrykatu	Wymiary prefabrykatów, cm			
	b	l	h	h1
a	30	100	15	-
b	30	100	15	21

Długość prefabrykatów stosowanych na łukach może być krótsza.

Dopuszczalne odchyłki wymiarów prefabrykatów betonowych z białego betonu nie powinna przekraczać:

- dla wymiaru l - ± 10 mm,
- dla wymiarów b, h, hl - ± 3 mm.

Powierzchnia prefabrykatów powinna być bez rys, pęknięć i ubytków betonów, o fakturze zatartej. Krawędzie elementów powinny być równe i proste. Wklęsłość lub wypukłość powierzchni elementów nie powinna przekraczać 3 mm. Prefabrykaty betonowe z białego betonu, ze względu na swe przeznaczenie powinny odpowiadać wymogom normy BN-80/6775-03/01 [24].

2.3.12. Klinkier drogowy

Do wykonywania obramowań i opasek jezdni i chodników z klinkieru stosuje się klinkier drogowy kl. I i II gat. 1 i 2 wg BN-77/6741-02 [21].

W zależności od grubości rozróżnia się dwa typy klinkieru:

typ A - o grubości 80 mm,

typ B - o grubości 65 mm.

W zależności od wytrzymałości na ściskanie R_0 rozróżnia się trzy klasy klinkieru: I, II, III.

W zależności od cech zewnętrznych rozróżnia się trzy gatunki klinkieru: 1, 2, 3.

Klinkier powinien mieć kształt prostopadłościanu o płaskich powierzchniach, prostych i ostrych krawędziach.

Wymagania dla klinkieru przedstawiają tablice 6, 7 i 8.

Badania klinkieru polegają na:

- sprawdzeniu zgodności cech zewnętrznych z wymaganiami podanymi w tablicach 6 i 7,
- wykonaniu badań laboratoryjnych właściwości fizycznych podanych w tablicy 8.

Zakres i częstotliwość badań laboratoryjnych podano w tablicy 9.

Tablica 6. Wymagane wymiary klinkieru i dopuszczalne odchyłki wymiarowe

Typ klinkieru	Wymiary w mm		Dopuszczalne odchyłki wymiarowe, mm	
			gat. 1	gat. 2
A i B	długość	220	± 5	± 6
	szerokość	100	± 3	± 4
A	grubość	80	± 2	± 3
B		65		

Tablica 7. Dopuszczalne wady i uszkodzenia klinkieru

Nazwa wady lub uszkodzenia	Największa dopuszczalna wielkość wad i uszkodzeń oraz ich liczba w jednej sztuce klinkieru		
	Gatunek		
	1	2	
a) Skrzywienia powierzchni i krawędzi od płaszczyzny, mm	5	8	
b) Szczerby i uszkodzenia krawędzi i naroży	długość, mm	10	15
	głębokość, mm	8	10
	liczba	1	2
c) Rysy i pęknięcia powierzchniowe	długość, mm	8	10
	liczba	1	2
d) Odpryski o powierzchni nie większej niż 2 cm ²	głębokość, mm	5	8
	liczba	2	3

Tablica 8. Wymagane własności fizyczne klinkieru

Własność	Klasa klinkieru	
	I	II
Wytrzymałość na ściskanie R _c powinna być nie mniejsza niż MPa	63,74	49,03
Ścieralność na tarczy Boehmego powinna być nie większa niż, cm	0,4	0,6
Odporność na uderzenia mierzona ilością energii, przy której następuje pęknięcie, J, co najmniej	29,42	19,61
Nasiąkliwość badana metodą gotowania powinna wynosić nie więcej niż, %	6	10
Odporność na działanie mrozu o 25 cyklach zamrażania i odmrażania	brak uszkodzeń po badaniu	

Tablica 9. Zakres i częstotliwość badań

Przedmiot badań	Częstotliwość badań, co najmniej
Wytrzymałość na ściskanie i odporność na uderzenia oraz nasiąkliwość	raz na 1 miesiąc
Odporność na działanie mrozu	raz na 3 miesiące
Ścieralność na tarczy Boehmego	raz na 6 miesięcy

2.3.13. Kamienna kostka drogowa nieregularna

Kamienna kostka drogowa nieregularna jest stosowana do budowy nawierzchni wg PN-S-96026 [19] oraz do wykonywania obramowań i opasek jezdni lub chodników wg normy BN-64/9321-01 [27].

W zależności od jakości surowca skalnego użytego do wyrobu kostki rozróżnia się dwie klasy kostki: I, II.

W zależności od dokładności wykonania rozróżnia się trzy gatunki kostek: 1, 2, 3.

W zależności od wymiaru zasadniczego - wysokości kostki rozróżnia się następujące wielkości: 5, 6, 8 i 10 cm.

Surowcem do wyrobu kostki kamiennej są skały magmowe, osadowe i przeobrażone. Wymagane cechy fizyczne i wytrzymałościowe przedstawia tablica 10.

Tablica 10. Wymagane cechy fizyczne i wytrzymałościowe dla kostki kamiennej

Cechy fizyczne i wytrzymałościowe	Klasa		Badania wg
	I	II	
Wytrzymałość na ściskanie w stanie powietrzno-suchym w MPa, nie mniej niż	160	120	PN-B-04110 [3]
Ścieralność na tarczy Boehmego w cm, nie większa niż	0,2	0,4	PN-B-04111 [4]
Wytrzymałość na uderzenia (zwięzłość), liczba uderzeń, nie mniej niż	12	8	PN-B-04115 [5]
Nasiąkliwość wodą w %, nie więcej niż	0,5	1,0	PN-B-04101 [1]
Odporność na zamarzanie	nie bada się	całkowita	PN-B-04102 [2]

Kostka nieregularna powinna mieć kształt zbliżony do prostopadłościanu. Kształt kostki nieregularnej przedstawia rysunek 8.

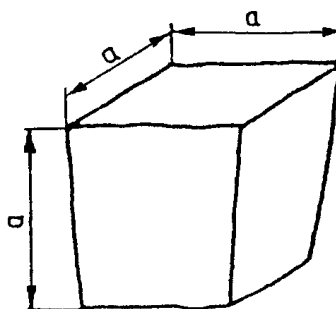

Rysunek 8. Kształt kostki nieregularnej

Wymagania dotyczące wymiarów kostki nieregularnej przedstawia tablica 11.

Tablica 11. Wymiary kostki nieregularnej oraz dopuszczalne odchyłki

Wyszczególnienie	Wielkość (cm)				Dopuszczalne odchyłki dla gatunku (cm)		
	5	6	8	10	1	2	3
Wymiar a	5	6	8	10	± 1,0	± 1,0	± 1,0
Stosunek pola powierzchni dolnej (stopki) do górnej (czoła), nie mniejszy niż	-	-	-	-	0,7	0,6	0,5
Nierówność powierzchni górnej (czoła), nie większa niż	-	-	-	-	± 0,4	± 0,6	± 0,8
Wypukłość powierzchni bocznej, nie większa niż	-	-	-	-	0,6	0,6	0,8
Odchyłki od kąta prostego krawędzi górnej (czoła), w stopniach, nie większe niż	-	-	-	-	± 6	± 8	± 10
Odchylenie od równoległości płaszczyzny powierzchni dolnej w stosunku do górnej, w stopniach, nie większe niż	-	-	-	-	± 6	± 8	± 10

Badanie kostek kamiennych zwykle obejmuje sprawdzenie cech zewnętrznych i dopuszczalnych odchyłek, podanych w tablicy 11. Badanie pełne obejmuje zakres badania zwykłego oraz sprawdzenie cech fizycznych i wytrzymałościowych podanych w tablicy 10. W skład partii przeznaczonej do badań powinny wchodzić kostki jednakowego typu, rodzaju, klasy i wielkości.

2.3.14. Asfaltowa emulsja kationowa

Asfaltowa emulsja kationowa do wypełniania spoin powinna spełniać wymagania normy BN-71/6761-02 [22] lub WTEmA-94 [28].

2.4. Składowanie materiałów

2.4.1. Składowanie kruszyw

Jeśli kruszywo przeznaczone do wykonania robót nie jest wbudowane bezpośrednio po dostarczeniu na budowę i zachodzi potrzeba jego okresowego składowania, to Wykonawca robót powinien zabezpieczyć kruszywo przed zanieczyszczeniem i zmieszaniem z innymi materiałami kamiennymi. Podłoże w miejscu składowania powinno być równe, utwardzone i dobrze odwodnione.

2.4.2. Składowanie materiałów na nawierzchnie obramowań i opasek

Brukowiec, klinkier drogowy, kostkę kamienną, płyty betonowe, prefabrykowane płyty z białego betonu Wykonawca będzie składał oddzielnie, na podłożu utwardzonym,

dobrze odwodnionym w stosach nie przekraczających 1 m wysokości. Prefabrykaty betonowe powinny być składowane w pozycji wbudowania. Powierzchnie płyt prefabrykowanych z białego betonu oraz powierzchnie płyt betonowych należy szczególnie chronić w czasie składowania przed uszkodzeniami stosując między elementami przekładki.

2.4.3. Składowanie cementu

Transport i przechowywanie cementu powinny być zgodne z BN-88/6731-08 [20].

3. SPRZĘT

3.1. Ogólne wymagania dotyczące sprzętu

Ogólne wymagania dotyczące sprzętu podano w OST D-M-00.00.00 „Wymagania ogólne” pkt 3.

3.2. Sprzęt do wykonania robót

Wykonawca przystępujący do wykonania obramowania lub opaski powinien wykazać się możliwością korzystania z następującego sprzętu:

- betoniarek do wytwarzania betonu i zapraw oraz przygotowania podsypki cementowo-piaskowej,
- wibratorów płytowych, ubijaków ręcznych i mechanicznych,
- walców statycznych i wibracyjnych,
- koparko-spycharek itp.

4. TRANSPORT

4.1. Ogólne wymagania dotyczące transportu

Ogólne wymagania dotyczące transportu podano w OST D-M-00.00.00 „Wymagania ogólne” pkt 4.

4.2. Transport materiałów

4.2.1. Transport materiałów kamiennych i prefabrykatów

Materiały kamienne i prefabrykaty mogą być przewożone dowolnymi środkami transportu w sposób zabezpieczony przed przemieszczaniem się i uszkodzeniami.

4.2.2. Transport pozostałych materiałów

Mieszankę betonową należy przewozić zgodnie z normą PN-B-06250 [7].

Masę zalewową należy przewozić zgodnie z normą BN-74/6771-04 [23].

5. WYKONANIE ROBÓT

5.1. Ogólne zasady wykonania robót

Ogólne wymagania wykonania robót podano w OST D-M-00.00.00 „Wymagania ogólne” pkt 5.

5.2. Warunki ogólne wykonania obramowań i opasek

Obramowania i opaski służą nie tylko do umocnienia krawędzi jezdni, ale również do wzrokowego jej ograniczenia oraz do optycznego prowadzenia ruchu.

Obramowania i opaski powinny:

- zachować swoją stateczność przy zjeżdżaniu na nie pojazdów,
- mieć regularną linię krawędzi,
- wyraźnie odróżniać się własnym kolorem od koloru nawierzchni.

5.3. Wykonanie obramowania lub opaski z brukowca nieobrobionego

5.3.1. Warunki ogólne wykonania

Wykonanie obramowania jezdni z brukowca nieobrobionego wymaga wykonania koryta pod obramowanie oraz podsypki piaskowej lub podsypki cementowo-piaskowej zgodnej z dokumentacją projektową. Obramowanie jezdni wykonuje się z jednego lub dwóch rzędów kamienia polnego.

Wykonanie opaski jezdni z brukowca nieobrobionego wykonuje się na podsypce piaskowej, na lub bez warstwy filtracyjnej. Kamień układa się metodą brukowania na podsypce piaskowej lub cementowo-piaskowej. O ile dokumentacja projektowa nie przewiduje inaczej, grubość podsypki piaskowej powinna wynosić 10 cm. Wysokość kamienia od 13 do 17 cm. Szerokość opaski powinna być zgodna z dokumentacją projektową.

Opaski chodnikowe wykonuje się jak opaski jezdni. Kamień naturalny użyty na opaskę chodnika powinien być przesortowany do wymiarów od 10 do 12 cm.

5.3.2. Przygotowanie koryta pod obramowanie i opaskę jezdni lub chodnika

Koryto pod opaski jezdni lub chodników Wykonawca powinien wykonać zgodnie z wymaganiami określonymi w OST D-04.01.01 „Koryto wraz z profilowaniem i zagęszczanie podłoża”. Szerokość koryta Wykonawca powinien wyznaczyć przy pomocy szpilek wbitych równoległe do osi jezdni od strony pobocza. Szpilki powinny umożliwić naciąg sznurów wzdłuż uprzednio zaniwelowanych punktów wysokościowych.

5.3.3. Wykonanie warstwy filtracyjnej

Jeżeli dokumentacja projektowa przewiduje wykonanie warstwy filtracyjnej, to Wykonawca wykona ją zgodnie z zasadami określonymi w OST D-04.02.01 „Warstwy odsączające i odcinające”.

5.3.4. Wykonanie podsypki piaskowej

Podsypka pod obramowanie i opaski jezdni i chodników powinna być wykonana z piasku odpowiadającego wymaganiom pkt 2.3 niniejszej OST.

5.3.5. Wykonanie podsypki cementowo-piaskowej

Jeśli dokumentacja projektowa lub SST nie określa inaczej, to skład podsypki cementowo-piaskowej powinien być ustalony przez laboratorium Wykonawcy i zaakceptowany przez Inżyniera.

Wytrzymałość na ścislenie po 7 dniach próbek walcowych o średnicy 8 cm z podsypki cementowo-piaskowej powinna wynosić co najmniej 10 MPa, a po 28 dniach nie mniej niż 14 MPa.

5.3.6. Wykonanie obramowania jezdni

Obramowanie z brukowca nieobrobionego Wykonawca wykona zgodnie z dokumentacją projektową, z jednego lub dwóch rzędów kamieni układanych wzdłuż sznura równoległe do krawędzi nawierzchni. Spoiny poprzeczne w rzędzie sąsiednim powinny się mijać co najmniej o 1/4 długości kamienia.

Każdy kamień powinien być mocno wbity w podsypkę piaskową uderzeniami młotka tak, aby nie wychylał się przy poruszaniu. Kamienie powinny być ściśle dosunięte do siebie.

Przed przystąpieniem do ostatecznego ubicia, Wykonawca powinien sprawdzić prawidłowość ustawienia kamieni, ścisłość ułożenia i powiązanie spoin. Szczeliny obramowania powinny być wypełnione kliniec z polaniem wodą. Obramowanie powinno być ułożone o 1 cm niżej od krawędzi istniejącej nawierzchni.

Po wykonaniu obramowania, Wykonawca zasypie obramowanie piaskiem warstwą grubości 2 cm i zamuli przy użyciu wody.

5.3.7. Wykonanie opaski jezdni

Wykonawca jest zobowiązany wykonać opaskę zgodnie z dokumentacją projektową i SST.

Nawierzchnię opaski z brukowca nieobrobionego Wykonawca wykona zgodnie z zasadami określonymi w OST D-05.02.02 „Nawierzchnia brukowcowa”.

Spadek podłużny opaski powinien być zgodny ze spadkiem nawierzchni. Jeśli dokumentacja projektowa tego nie określa, to spadek poprzeczny opaski z brukowca nieobrobionego powinien wynosić 4 %.

5.3.8. Wykonanie opaski i chodnika

Opaskę z brukowca nieobrobionego wzdłuż chodnika wykonuje się jak opaskę jezdni z tym, że na nawierzchnię opaski dobiera się kamień naturalny o wymiarach od 10 do 12 cm.

5.4. Wykonanie obramowania lub opaski z brukowca obrobionego

5.4.1. Warunki ogólne wykonania

Wykonanie obramowania lub opaski z brukowca obrobionego wykonuje się bezpośrednio na podsypce piaskowej lub, jeśli przewiduje to dokumentacja projektowa, na podsypce cementowo-piaskowej. Obramowanie, jeśli dokumentacja projektowa nie przewiduje inaczej, wykonuje się zazwyczaj z jednego lub z dwóch rzędów brukowca. O ile dokumentacja projektowa przewiduje wykonanie warstwy filtracyjnej, to przed ułożeniem podsypki Wykonawca jest zobowiązany do jej wykonania.

O ile dokumentacja projektowa nie przewiduje inaczej, grubość podsypki piaskowej powinna wynosić 10 cm, a wysokość brukowca od 16 do 20 cm. Szerokość opaski powinna być zgodna z dokumentacją projektową.

5.4.2. Przygotowanie koryta pod obramowanie i opaskę jezdni lub chodnika

Koryto pod opaski jezdni lub chodników Wykonawca powinien wykonać zgodnie z wymaganiami określonymi w OST D-04.01.01 „Koryto wraz z profilowaniem i zagęszczanie podłoża”.

Wykonawca jest zobowiązany do wykonania koryta zgodnie z dokumentacją projektową. Szerokość koryta powinna być wyznaczona przy pomocy szpilek wbitych równoległe do osi jezdni od strony pobocza. Szpilki powinny umożliwić naciąg sznurów wzdłuż uprzednio zniwelowanych punktów wysokościowych.

5.4.3. Wykonanie warstwy filtracyjnej

Jeżeli dokumentacja projektowa przewiduje wykonanie warstwy filtracyjnej, to Wykonawca wykona ją zgodnie z zasadami określonymi w OST D-04.02.01 „Warstwy odsączające i odcinające”.

5.4.4. Wykonanie podsypki piaskowej

Podsypka pod obramowanie lub opaskę jezdni z brukowca obrobionego zostanie przez Wykonawcę wykonana zgodnie z dokumentacją projektową i SST, z piasku odpowiadającego wymaganiom pkt 2.3.

5.4.5. Wykonanie podsypki cementowo-piaskowej

Jeśli dokumentacja projektowa lub SST nie określa inaczej, to skład podsypki cementowo-piaskowej powinien być ustalony przez laboratorium Wykonawcy i zaakceptowany przez Inżyniera.

Wytrzymałość na ścislenie po 7 dniach próbek walcowych o średnicy 8 cm z podsypki cementowo-piaskowej powinna wynosić co najmniej 10 MPa, a po 28 dniach nie mniej niż 14 MPa.

Jeśli dokumentacja projektowa nie przewiduje inaczej, to grubość podsypki cementowo-piaskowej powinna wynosić 10 cm i nie mniej niż od 2 do 3 cm po ubiciu brukowca licząc od jego spodu.

5.4.6. Wykonanie obramowania jezdni

Obramowanie z brukowca obrobionego Wykonawca jest zobowiązany wykonać zgodnie z dokumentacją projektową i SST. Obramowanie wykonuje się najczęściej z jednego lub dwóch rzędów kamieni układanych wzdłuż sznura, zgodnie z pochyleniem nawierzchni, równoległe do krawędzi nawierzchni.

Brukowiec układa się na podsypce piaskowej lub cementowo-piaskowej.

Spoiny poprzeczne przy wykonaniu obramowania z dwóch rzędów kamieni powinny się mijać co najmniej o 1/4 długości kamienia.

Każdy kamień powinien być mocno wbity w podsypkę piaskową uderzeniami młotka tak, aby nie wychylał się przy poruszaniu. Kamienie powinny być ściśle dosunięte do siebie.

Przed przystąpieniem do ostatecznego ubicia obramowania, Wykonawca powinien sprawdzić prawidłowość ustawienia kamieni, ścisłość ich ułożenia i przewiązanie spoin. Szczeliny obramowania pomiędzy kamieniami powinny być wypełnione kłińcem z polaniem wodą. Obramowanie powinno być ułożone ściśle przy krawędzi istniejącej nawierzchni. Wysokość obramowania powinna być 1 cm niżej od krawędzi nawierzchni.

Po wykonaniu obramowania, Wykonawca powinien zasypać nawierzchnię obramowania piaskiem grubości 2 cm i zamulić przy użyciu wody.

5.4.7. Wykonanie opaski jezdni

Nawierzchnię opaski jezdni z brukowca obrobionego od 16 do 20 cm wykonuje się na podsypce piaskowej lub cementowo-piaskowej. O ile dokumentacja projektowa przewiduje wykonanie warstwy filtracyjnej, to Wykonawca wykona ją zgodnie z zasadami określonymi w OST D-04.02.01 „Warstwy odsączające i odcinające”, przed wykonaniem podsypki.

Wykonanie nawierzchni opaski jezdni z brukowca Wykonawca wykona zgodnie z dokumentacją projektową i SST.

Nawierzchnię opaski z brukowca obrobionego Wykonawca wykona zgodnie z zasadami określonymi w OST D-05.02.02 „Nawierzchnia brukowcowa”.

Spadek podłużny opaski powinien być zgodny ze spadkiem nawierzchni. Jeśli dokumentacja projektowa nie określa inaczej to spadek poprzeczny nawierzchni opaski jezdni z brukowca powinien wynosić 4 %.

5.5. Wykonanie obramowania lub opaski z płyt betonowych (trylinki)

5.5.1. Warunki ogólne wykonania

Płyty betonowe mogą być użyte do wykonania:

- a) obramowań jezdni,
- b) obramowań chodników,
- c) opasek jezdni.

Obramowanie i opaski jezdni z płyt betonowych wykonuje się zgodnie z wymaganiami konstrukcyjnymi, jakie obowiązują przy budowie nawierzchni. Płyty betonowe mogą być układane bezpośrednio na podłożu, lub na podbudowie.

Obramowanie chodników wykonuje się z płyt układanych bezpośrednio na podłożu.

5.5.2. Podłoże

Podłoże może stanowić grunt rodzimy lub nasypowy, na którym bezpośrednio są układane płyty. Grunt podłoża powinien być jednolity, przepuszczalny i zabezpieczony przed skutkami przemarzania. Wskaźnik zagęszczania gruntu powinien wynosić co najmniej 0,98, określony wg BN-77/8931-12 [26].

Podłoże gruntowe pod nawierzchnię obramowania i opaski jezdni lub chodnika powinno być zgodne z wymogami określonymi w OST D-04.01.01 „Koryto wraz z profilowaniem i zagęszczaniem podłoża”.

5.5.3. Podbudowa

Podbudowę pod obramowanie lub opaskę z płyt betonowych może stanowić:

- podłoże z gruntu rodzimego, ulepszone piaskiem, żwirem lub mieszanką, wyprofilowane i zagęszczone do wskaźnika zagęszczenia co najmniej 0,98 wg normalnej metody Proctora,
- podbudowa z tłuczni, żuźla bądź chudego betonu z zastosowaniem warstwy wyrównawczej z piasku lub żwiru grubości 5 cm lub mieszaniny cementu z piaskiem grubości od 3 do 5 cm.

Rodzaj podbudowy powinien być zgodny z dokumentacją projektową. Wykonawca jest zobowiązany do jej wykonania zgodnie z wymaganiami SST jakie obowiązują przy budowie danej podbudowy.

Profil podłużny i przekrój poprzeczny podbudowy powinien być zgodny z dokumentacją projektową. Dopuszczalne odchyłki w wykonaniu podbudowy w stosunku do wymagań określonych dokumentacją projektową zawarte są w pkt 6.2.3.

5.5.4. Warstwa wyrównawcza

Na podsypkę (warstwę wyrównawczą) należy stosować piasek gruby wg PN-B-06712 [10]. Grubość podsypki piaskowej i warunki jej stosowania powinny być zgodne z dokumentacją projektową i SST. Jeśli dokumentacja projektowa nie określa inaczej, grubość podsypki piaskowej powinna wynosić 5 cm, podsypki cementowo-piaskowej od 3 do 5 cm, a minimalna grubość warstwy wyrównawczej po zagęszczeniu powinna wynosić dla piasku od 2 do 3 cm, a dla podsypki cementowo-piaskowej 2 cm.

5.5.5. Wykonanie obramowania jezdni lub chodnika z płyt

Płyty układa się wzdłuż krawędzi nawierzchni zgodnie z wyznaczonym spadkiem podłużnym i poprzecznym. Na odcinkach prostych spoiny powinny być prostopadłe do krawędzi nawierzchni, na łukach kierunki spoin poprzecznych powinny pokrywać się z promieniami łuków. Na odcinkach prostych szerokość spoin nie powinna przekraczać 0,8 cm, na łukach 1,5 cm.

Płyty powinny być ułożone równo, górne powierzchnie płyt na stykach powinny być na tym samym poziomie, krawędź zewnętrzna układana wzdłuż sznura powinna być

prosta. Jeśli dokumentacja projektowa nie określa inaczej, to pochylenie poprzeczne powinno wynosić 3 %.

5.5.6. Wykonanie opaski jezdni

Opaski jezdniowe wykonuje się zgodnie z wymaganiami określonymi w OST D-05.03.03 „Nawierzchnie z płyt betonowych”.

5.5.7. Wypełnienie spoin

Wypełnienie spoin przy wykonywaniu obramowania jezdni i opaski z płyt betonowych zostanie przez Wykonawcę wykonane zgodnie z dokumentacją projektową i SST.

Przy wypełnianiu spoin przez zamulenie, piasek powinien zawierać od 3 do 8 % frakcji drobniejszych od 0,05 mm, a zamulenie powinno być wykonane na pełną wysokość płyt.

Wypełnienie spoin zaprawą cementową o wytrzymałości R_{28} nie mniejszej od 20 MPa, powinno być wykonane w głąb nie mniej niż na 7 cm.

Przy wypełnianiu spoin masą zalewową, przed zalaniem, spoiny powinny być wypełnione piaskiem do 2/3 wysokości płyt. Bitumiczna masa zalewowa powinna odpowiadać wymaganiom BN-74/6771-04 [23].

5.5.8. Szczeliny dylatacyjne

Szczeliny dylatacyjne Wykonawca robót wykona zgodnie z dokumentacją projektową i SST. Szczeliny dylatacyjne powinny być wykonywane w przypadku wypełnienia spoin zaprawą cementową.

O ile dokumentacja projektowa nie przewiduje inaczej, szczeliny dylatacyjne w obramowaniu i opasce powinny być wykonywane co 10 do 15 m.

Szczeliny dylatacyjne powinny być wypełnione masą zalewową zgodnie z pkt 5.8.

5.6. Wykonanie obramowania z prefabrykowanych płyt z białego betonu

5.6.1. Warunki ogólne wykonania

Obramowanie jezdni z prefabrykowanych płyt z białego betonu Wykonawca jest zobowiązany wykonać zgodnie z dokumentacją projektową i SST. O ile dokumentacja projektowa nie przewiduje inaczej, to obramowania jezdni z prefabrykowanych płyt z białego betonu oraz obramowania wysepek kierujących ruchem na skrzyżowaniach wykonuje się podobnie jak krawężniki uliczne na odpowiednio przygotowanym podłożu; wykonanego koryta, na ławie z betonu z jej wyrównaniem, podsypką z piasku lub podsypką cementowo-piaskową.

Obramowania z płyt mogą być również wykonywane na podbudowie stanowiącej podbudowę nawierzchni, jak np. na podbudowie tłuczniowej, betonowej itp.

5.6.2. Wykonanie koryta pod ławy

Wykop koryta pod ławy wykonywać należy zgodnie z PN-B-06050 [6].

5.6.3. Ławy

5.6.3.1. Ławy tłuczniowe

Ławy należy wykonywać przez zasypianie wykopu koryta tłuczniem o średnicy ziarn od 31,5 do 63 mm. Tłuczeń należy starannie ubić polewając wodą. Górną powierzchnię ławy tłuczniowej należy wyrównać kliniecem o średnicy ziarn od 4 do 20 mm i ostatecznie zagęścić. Przy grubości warstwy tłucznia w ławie wynoszącej powyżej 10 cm, należy ławę wykonać dwuwarstwowo, zagęszczając poszczególne warstwy.

5.6.3.2. Ławy betonowe

Ławy betonowe zwykle w gruntach spoistych koryta ziemnego wykonuje się bez szalowania, przy gruntach sypkich należy stosować szalowanie. Beton rozścielony w szalowaniu lub bezpośrednio w korycie powinien być wyrównywany warstwami. Betonowanie ław należy wykonywać zgodnie z wymaganiami PN-B-06251 [8], przy czym w odcinkach betonowych należy stosować co 50 m szczeliny dylatacyjne wypełnione bitumiczną masą zalewową odpowiadającą BN-74/6771-04 [23].

Szczeliny należy starannie oczyścić na pełną wysokość ławy i osuszyć przed zalaniem ich bitumiczną masą zalewową.

5.6.4. Wykonanie obramowania jezdni

Ustawienie prefabrykatów na ławach z tłucznia powinno być wykonane na podsypce z piasku o grubości warstwy od 3 do 5 cm po zagęszczeniu. W tym przypadku spoiny płyt należy wypełnić piaskiem lub żwirem.

Ustawienie prefabrykatów na ławach betonowych wykonuje się na podsypce z piasku lub też na zaprawie cementowo-piaskowej. Grubość warstwy podsypki piaskowej lub zaprawy cementowo-piaskowej powinna wynosić 3 cm po zagęszczeniu.

Prefabrykowane płyty opaskowe z białego betonu na odcinkach prostych powinny być wykonane 1 cm poniżej krawędzi jezdni ze spadkiem poprzecznym 3 %.

Prefabrykowane płyty opaskowe z białego betonu układane na łukach, powinny posiadać spadek poprzeczny zgodny ze spadkiem poprzecznym nawierzchni.

Na zewnętrznych stronach łuków poziomych o przechyłce jednostronnej górna powierzchnia opasek powinna być ułożona na poziomie krawędzi nawierzchni w celu niedopuszczenia do gromadzenia się wody na opasce.

Niweleta obramowania powinna być zgodna z niweletą krawędzi nawierzchni.

5.6.5. Wykonanie obramowania wysepek

Krawężniki trapezowe wykonane jako prefabrykaty z białego betonu powinny być ustawione w ten sposób, żeby obramowanie od strony jezdni było wyżej od poziomu nawierzchni o 2 do 3 cm. Sposób ustawienia przedstawia rys. 9.

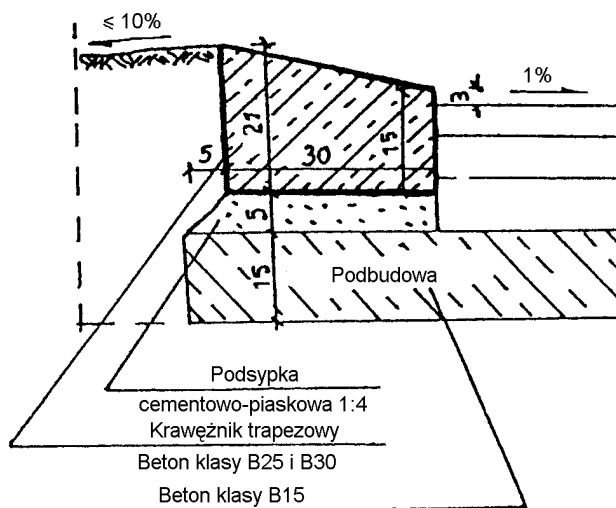

Rys. 9. Obramowanie wysp kierujących

5.6.6. Wypełnianie spoin

Spoiny płyt nie powinny przekraczać szerokości 1 cm, a na łukach 2 cm. Spoiny należy wypełnić żwirem, piaskiem lub zaprawą cementowo-piaskową, przygotowaną w stosunku 1:2. Zalewanie spoin opasek zaprawą cementowo-piaskową stosuje się wyłącznie do opasek ustawionych na ławach betonowych.

Spoiny opasek przed zalaniem zaprawą należy oczyścić i zmyć wodą. Dla zabezpieczenia przed wpływami temperatury opaski ustawione na zaprawie cementowo-piaskowej i o spoinach zalanych zaprawą należy zalewać co 50 m bitumiczną masą zalewową nad szczeliną dylatacyjną ławy.

5.6.7. Tylna ściana opaski

Tylna ściana opaski od strony pobocza powinna być po ustawieniu opaski obsypana piaskiem, żwirem, tłuczniem lub miejscowym gruntem przepuszczalnym.

5.7. Wykonanie obramowania i opaski z klinkieru

5.7.1. Warunki ogólne wykonania

Obramowania i opaski jezdni lub chodników z klinkieru Wykonawca jest zobowiązany wykonać zgodnie z dokumentacją projektową i SST.

Obramowania jezdni z klinkieru wykonuje się z reguły na ławach betonowych lub na podbudowie, w odpowiednio wykonanym korycie.

Obramowania chodników z klinkieru wykonuje się bez podbudowy w uprzednio wykonanym korycie na podsypce z piasku lub żwiru.

Opaski jezdni z klinkieru wykonuje się zwykle na podbudowie, zgodnie z wymaganiami konstrukcyjnymi, jakie obowiązują przy budowie nawierzchni.

Jeśli dokumentacja projektowa nie podaje inaczej, to szerokość obramowania nie powinna być większa niż 25 cm, a opasek nie mniejsza niż 50 cm.

5.7.2. Wykonanie koryta pod ławy

Wykop koryta pod ławy wykonywać należy zgodnie z PN-B-06050 [6].

5.7.3. Wykonanie podsypki

Do wykonania nawierzchni opasek klinkierowych można stosować następujące rodzaje podsypki:

- podsypkę piaskową z dodatkiem drobnego kłińca,
- podsypkę cementowo-piaskową,
- podsypkę cementowo-żwirową.

Rodzaj i grubość podsypki powinien być zgodny z dokumentacją projektową i SST.

Podsypka z piasku i kłińca drobnego powinna być zwilżona wodą, zagęszczona i wyprofilowana.

Podsypka cementowo-piaskowa powinna być zagęszczona i wyprofilowana w stanie wilgotnym przy współczynniku wodno-cementowym od 0,25 do 0,35. Wytrzymałość na ściskanie powinna wynosić co najmniej $R_7 = 10$ MPa, $R_{28} = 14$ MPa.

5.7.4. Ławy

5.7.4.1. Ława tłuczniowa

Ławę należy wykonywać przez zasypanie wykopu koryta tłuczniem o średnicy ziarn od 31,5 do 63 mm. Tłuczeń należy starannie ubić polewając wodą. Górną powierzchnię ławy tłuczniowej należy wyrównać kłińcem o średnicy ziarn od 4 do 20 mm i ostatecznie zagęścić. Przy grubości warstwy tłuczni w ławie wynoszącej powyżej 10 cm należy ławę wykonać dwuwarstwowo, zagęszczając poszczególne warstwy.

5.7.4.2. Ława betonowa i podbudowa

Ławę betonową zwykle w gruntach spoistych koryta ziemnego wykonuje się bez szalowania, przy gruntach sypkich należy stosować szalowanie. Beton rozścielony w szalowaniu lub bezpośrednio w korycie powinien być wyrównywany warstwami.

Betonowanie ław należy wykonywać zgodnie z wymaganiami PN-B-06251 [8], przy czym w odcinkach betonowych należy stosować co 50 m szczeliny dylatacyjne wypełnione bitumiczną masą zalewową odpowiadającą BN-74/6771-04 [23].

Szczeliny należy starannie oczyścić na pełną wysokość ławy i osuszyć przed zalaniem ich bitumiczną masą zalewową.

Wykonawca robót jest zobowiązany do wykonania podbudowy zgodnie z dokumentacją projektową i zasadami określonymi w SST dla danego rodzaju robót.

5.7.5. Wykonanie obramowania jezdni i chodnika

Jeśli dokumentacja projektowa nie podaje inaczej, to grubość warstwy wyrównawczej wykonanej na podbudowę powinna wynosić:

- dla piasku lub żwiru - 5 cm,
- dla mieszaniny cementu i żwiru - od 3 do 5 cm.

Obramowanie może być wykonane:

- a) z jednego rzędu klinkieru ułożonego na rąb największym wymiarem prostopadle do osi jezdni,
- b) z dwóch rzędów klinkieru ułożonego na rąb największym wymiarem równolegle do krawędzi nawierzchni,
- c) z trzech rzędów klinkieru ułożonego na rąb największym wymiarem równolegle do krawędzi nawierzchni.

Obramowanie powinno być wykonane metodą brukarską.

Spadek podłużny obramowania powinien wynosić od 2 do 3 %.

Obramowanie powinno być wykonane 1 cm poniżej poziomu krawędzi nawierzchni.

5.7.6. Umocnienie obramowania tłuczniem

Obramowanie jezdni z klinkieru może być umocnione od strony pobocza warstwą tłucznia grub. 15 cm po zagęszczeniu. Szerokość umocnienia powinna wynosić 30 cm. Tłuczeń należy zagęścić, a górnej powierzchni nadać spadek zgodny ze spadkiem pobocza.

5.7.7. Wykonanie opaski jezdni

O ile dokumentacja projektowa i SST nie przewidują inaczej, Wykonawca wykona opaskę z klinkieru tak, jak wykonuje się nawierzchnie klinkierowe. Zasady wykonania robót są określone w OST D-05.03.02 „Nawierzchnie klinkierowe”.

5.7.8. Wypełnienie spoin

Spoiny obramowań i opasek nawierzchni klinkierowej mogą być wypełnione:

- piaskiem lub miałem kamiennym od 0 do 4 mm,
- bitumiczną masą zalewową na gorąco,
- zaprawą cementowo-piaskową o wytrzymałości nie mniej niż 25 MPa,
- asfaltową emulsją kationową.

Rodzaj wypełnienia spoin powinien być zgodny z dokumentacją techniczną, SST lub wskazaniem Inżyniera. Szerokość spoin powinna wynosić od 2 do 7 mm.

Wypełnienie spoin masą zalewową może być wykonane tylko przy suchym klinkierze, w czasie suchej pogody i przy temperaturze nie niższej niż 15° C.

Wypełnienie spoin zaprawą cementowo-piaskową należy stosować przy układaniu klinkieru na podsypce cementowo-piaskowej. Przed wypełnieniem spoin zaprawą należy nawierzchnię zwilżyć wodą z dodatkiem 1 % cementu.

Wypełnienie spoin asfaltową emulsją kationową może być stosowane podczas pogody wilgotnej.

Głębokość wypełnienia spoin nie powinna być mniejsza niż 4 cm.

5.7.9. Pielęgnacja obramowań i opasek z klinkieru

Pielęgnacja nawierzchni obramowań i opasek wymagana jest tylko przy wypełnieniu spoin zaprawą cementowo-piaskową. Nawierzchnię klinkierową z tak wypełnionymi spoinami należy po wykonaniu pokryć warstwą piasku grubości od 3 do 4 cm, zwilżać wodą przez 7 do 10 dni. Po upływie 2 do 3 tygodni - w zależności od warunków atmosferycznych - nawierzchnię należy dokładnie oczyścić z piasku i można oddać do ruchu.

5.8. Wykonanie obramowania i opaski z kostki kamiennej nieregularnej

5.8.1. Warunki ogólne wykonania

Obramowanie i opaski jezdni lub chodników z kostki nieregularnej Wykonawca jest zobowiązany wykonać zgodnie z dokumentacją projektową, SST oraz wymaganiami Inżyniera.

Obramowanie jezdni wykonuje się z kostki kamiennej nieregularnej od 10 do 12 cm na uprzednio przygotowanym podłożu koryta i podbudowie. Kostkę układa się na warstwie wyrównawczej z piasku, żwiru lub zaprawy cementowo-piaskowej odpowiednio zagęszczonej.

Obramowanie chodnika wykonuje się z kostki o wysokości od 7 do 9 cm na warstwie piasku lub żwiru. Kostka drobna, mozaikowa, o wymiarach od 3 do 7 cm może być układana na podbudowie i warstwie wyrównawczej.

Opaski jezdni z kostki od 10 do 11 cm wykonuje się na podbudowie zgodnie z wymaganiami konstrukcyjnymi, jakie obowiązują przy budowie nawierzchni tego rodzaju.

Opaski chodnikowe wykonuje się bez podbudowy z kostki od 7 do 9 cm na podsypce ze żwiru lub piasku.

Opaski z kostki kamiennej małej, tzw. mozaikowej, o wymiarach od 3 do 7 cm wykonuje się na podbudowie i podsypce cementowo-piaskowej.

5.8.2. Przygotowanie koryta

Wykonawca wykona koryto pod obramowanie lub opaski jezdni i chodników zgodnie z dokumentacją projektową, SST i wymaganiami Inżyniera.

Zasady wykonania koryta wraz z profilowaniem i zagęszczeniem są zawarte w OST D-04.01.01 „Koryto wraz z profilowaniem i zagęszczeniem podłoża”.

5.8.3. Wykonanie warstwy odsączającej

Wykonawca jest zobowiązany do wykonania warstwy odsączającej zgodnie z zasadami zawartymi w OST D-04.02.01 „Warstwy odsączające i odcinające”.

5.8.4. Przygotowanie podbudowy pod obramowanie lub opaskę

Jeżeli dokumentacja projektowa lub SST przewiduje wykonanie obramowania lub opaski z kostki kamiennej na podbudowie np. z chudego betonu, gruntu stabilizowanego cementem, tłuczni itp. to warunki wykonania podbudowy powinny odpowiadać wymaganiom zawartym w odpowiednich OST:

- D-04.06.01 „Podbudowa z chudego betonu”,

- D-04.05.01 „Podbudowa z gruntu lub kruszywa stabilizowanego cementem”,
- D-04.04.04 „Podbudowa z tłucznia”.

5.8.5. Podsypka

Do wykonania obramowania i opaski z kostki kamiennej można stosować następujące rodzaje podsypki:

- podsypkę cementowo-żwirową, cementowo-piaskową,
- podsypkę żwirową lub piaskową.

Rodzaj podsypki powinien być zgodny z dokumentacją projektową, SST lub wskazaniami Inżyniera.

Wymagania dla materiałów stosowanych na podsypkę powinny być zgodne z PN-S-96026 [19].

Grubość podsypki powinna być zgodna z dokumentacją projektową i SST.

Współczynnik wodnocementowy dla podsypki cementowo-piaskowej lub cementowo-żwirowej powinien wynosić od 0,20 do 0,25, a wytrzymałość na ściskanie $R_7 = 10$ MPa, $R_{28} = 14$ MPa.

5.8.6. Obramowanie jezdni

Obramowanie jezdni z kostki kamiennej nieregularnej wykonuje np. z dwóch lub trzech rzędów kostki o wymiarach od 9 do 11 cm.

Spadek podłużny obramowania powinien być zgodny ze spadkiem nawierzchni.

Pochylenie poprzeczne obramowania z kostki powinno być zgodne z dokumentacją projektową.

Obramowanie powinno być wykonane 1 cm poniżej poziomu krawędzi nawierzchni.

Szerokość spoin między kostkami nie powinna przekraczać 12 mm. Spoiny w sąsiednich rzędach powinny się mijać co najmniej o 1/4 szerokości kostki.

5.8.7. Obramowanie chodnika

Obramowanie chodnika wykonuje się np. z dwóch lub trzech rzędów kostki kamiennej nieregularnej, o wymiarach od 7 do 9 cm na podsypce piaskowej lub żwirowej.

Pozostałe zasady wykonania są takie same jak w p. 5.8.6.

5.8.8. Opaski jezdni lub chodnika

Wykonawca wykona nawierzchnię opasek jezdni lub chodników, zgodnie z dokumentacją projektową i zasadami określonymi w OST D-05.03.01 „Nawierzchnie kostkowe”.

5.8.9. Szczeliny dylatacyjne

Szczeliny dylatacyjne poprzeczne należy stosować w odległościach od 10 do 15 cm oraz w takich miejscach, w których występuje zmiana sztywności podłoża.

Przy układaniu nawierzchni z kostki na podbudowie betonowej - na podsypce cementowo-żwirowej z zalaniem spoin zaprawą cementowo-piaskową, szczeliny

dylatacyjne warstwy jezdnej należy wykonywać nad szczelinami podbudowy. Szerokość szczelin dylatacyjnych powinna wynosić od 8 do 12 mm.

5.8.10. Ubijanie kostki

Kostka powinna być po ułożeniu dobrze ubita. Kostki pęknięte powinny być wymienione na całe.

5.8.11. Wypełnienie spoin

Wypełnienie spoin powinno być wykonane po ubiciu kostki. Stosuje się następujące rodzaje wypełnienia spoin:

- zaprawą cementowo-piaskową,
- masą zalewową,
- piaskiem.

Zaprawę cementowo-piaskową należy stosować przy nawierzchniach z kostki nieregularnej układanej na podsypce cementowo-żwirowej. Bitumiczną masę zalewową należy stosować przy nawierzchniach z kostki nieregularnej układanej na podsypce żwirowej lub piaskowej. Wypełnianie spoin piaskiem dozwolone jest przy nawierzchniach z kostki nieregularnej układanej na podsypce żwirowej lub piaskowej.

Wypełnienie spoin zaprawą cementowo-piaskową powinno być wykonane:

- z zaprawy o wytrzymałości na ściskanie nie mniej niż 30 MPa,
- przed rozpoczęciem zalewania kostka powinna być oczyszczona i dobrze zwilżona wodą z dodatkiem 1 % cementu w stosunku objętościowym,
- głębokość wypełnienia spoin zaprawą cementowo-piaskową powinna wynosić około 5 cm,
- zaprawa cementowo-piaskowa powinna całkowicie wypełnić spoiny i tworzyć monolit z kostką.

Wypełnianie spoin masą zalewową powinno być wykonane z zachowaniem następujących wymagań:

- spoiny przed zalaniem masą zalewową powinny być suche i dokładnie oczyszczone na głębokość około 5 cm,
- masa powinna dokładnie wypełniać spoiny i wykazywać dobrą przyczepność do kostek.

Wypełnianie spoin przez zamulanie piaskiem powinno być wykonane z zachowaniem następujących wymagań:

- w czasie zamulania piasek powinien być polewany wodą, aby wypełnił całkowicie spoiny.
- szerokość spoin pomiędzy kostkami nie powinna przekraczać 12 mm.

5.8.12. Pielęgnacja obramowania i opaski

Sposób pielęgnacji obramowania i opaski zależy od rodzaju wypełnienia spoin i od rodzaju podsypki.

Pielęgnacja nawierzchni kostkowej, której spoiny są wypełnione zaprawą cementowo-piaskową, polega na polaniu nawierzchni wodą w kilka godzin po zalaniu spoin i utrzymaniu jej w stałej wilgotności przez okres jednej doby. Następnie nawierzchnię należy przykryć piaskiem i utrzymywać w stałej wilgotności przez okres 7 dni. Po upływie

od 2 do 3 tygodni - w zależności od warunków atmosferycznych, nawierzchnię należy oczyścić dokładnie z piasku i można oddać do ruchu.

Opaska kostkowa, której spoiny zostały wypełnione masą zalewową, może być oddana do ruchu bezpośrednio po wykonaniu bez czynności pielęgnacyjnych.

Opaska kostkowa, której spoiny zostały wypełnione piaskiem i pokryte warstwą piasku, można oddać natychmiast do ruchu. Piasek podczas ruchu wypełnia spoiny i po kilku dniach pielęgnację można uznać za ukończoną.

6. KONTROLA JAKOŚCI ROBÓT

6.1. Ogólne zasady kontroli jakości robót

Ogólne zasady kontroli jakości robót podano w OST D-M-00.00.00 „Wymagania ogólne” pkt 6.

6.2. Zakres i rodzaje badań

6.2.1. Kontrola wykonania koryta

Kontrola wykonania koryta pod obramowania lub opaski jezdni i chodników obejmuje sprawdzenie zgodności wykonania koryta z dokumentacją projektową, spadków poprzecznych, zagęszczenia dna koryta, głębokości wykonanego koryta oraz jego ukształtowania w planie, z tolerancją:

- dla spadku poprzecznego koryta $\pm 0,5 \%$,
- głębokości koryta $\pm 2 \text{ cm}$,
- odchyłki krawędzi zewnętrznej koryta równoległej do osi drogi w planie nie więcej niż o $\pm 2 \text{ cm}$ na każde 100 m długości.

6.2.2. Kontrola warstwy odsączającej

Przy wykonywaniu warstwy odsączającej ze żwiru lub piasku pod obramowania, opaski jezdni lub chodników, dopuszcza się następujące tolerancje:

- grubość warstwy odsączającej $\pm 1 \text{ cm}$,
- szerokość warstwy $\pm 2 \text{ cm}$,
- prześwit pod łąką 4 m mierzony zgodnie z BN-69/8931-04 [25] może wynosić max do 1 cm.

6.2.3. Kontrola podbudowy

Przy wykonywaniu podbudowy pod obramowania, opaski jezdni lub chodnika dopuszcza się następujące tolerancje:

- szerokość podbudowy $\pm 2 \text{ cm}$,
- grubość podbudowy tłuczniowej, żuźlowej, gruzowej $\pm 1,5 \text{ cm}$,
- grubość podbudowy betonowej $\pm 1,0 \text{ cm}$,
- równość podłoża pod łąką 4 m - prześwit max do 2,0 cm.

6.2.4. Kontrola ławy

Profil podłużny górnej powierzchni ławy powinien być zgodny z projektowaną niweletą. Dopuszczalne odchylenia mogą wynosić ± 1 cm na każde 100 m ławy

Wymiary ławy należy sprawdzać w dwóch dowolnie wybranych punktach na każde 100 m ławy. Tolerancje wymiarów wynoszą:

- dla wysokości ± 10 % wysokości projektowanej,
- dla szerokości ławy ± 20 % szerokości projektowanej.

Równość górnej powierzchni ławy sprawdza się przez przyłożenie w dwóch punktach, na każde 100 m ławy, trzymetrowej łąty brukarskiej. Prześwit pomiędzy górną powierzchnią ławy i przyłożoną łątą nie może przekraczać 1 cm.

Dopuszczalne odchylenie linii ławy od projektowanego kierunku nie może przekraczać ± 2 cm na każde 100 m wykonanej ławy.

6.2.5. Dopuszczalne odchylenie linii krawędzi obramowania lub opaski

Dopuszczalne odchylenie linii krawędzi w planie od linii projektowanej wynosi ± 2 cm na każde 100 m ustawionego obramowania lub opaski.

6.2.6. Kontrola warstwy wyrównawczej rozścielonej na podbudowie

Przy wykonywaniu warstwy wyrównawczej rozścielanej na podbudowie, dopuszcza się tolerancję grubości warstwy wyrównawczej cementowo-żwirowej, która może się różnić od założonej w projekcie o ± 1 cm, lecz musi wynosić nie mniej niż 2 cm.

6.2.7. Kontrola podsypki pod nawierzchnie brukowcowe obramowania

Wykonana podsypka może posiadać następujące dopuszczalne odchylenia od założonej w dokumentacji projektowej lub SST:

- grubość warstwy ± 1 cm,
- wielkość prześwitu pomiędzy przyłożoną równoległe do osi podłużnej 4 m łątą, a powierzchnią podsypki nie powinna przekraczać ± 1 cm.

6.2.8. Kontrola nawierzchni obramowania, opaski jezdni i chodników

Kontrola wykonania nawierzchni obramowania, opaski jezdni lub chodników obejmuje sprawdzenie zgodności wykonania nawierzchni z dokumentacją projektową lub SST w zakresie:

- równości podłużnej nawierzchni,
- pochylenia podłużnego,
- spadków poprzecznych,
- szerokości spoin nawierzchni,
- głębokości spoin,
- szerokości nawierzchni.

Dopuszcza się następujące tolerancje wykonania:

- dopuszczalny prześwit pod łątą 4 m nie powinien przekraczać:
 - a) dla nawierzchni z brukowca 2,0 cm,
 - b) dla nawierzchni z kostki, klinkieru i płyt 1,0 cm,

- pochylenie podłużne nawierzchni sprawdzane niwelacją na każde 100 m długości nie powinno się różnić od rzędnych projektowych o więcej niż ± 2 cm,
- spadek poprzeczny nawierzchni obramowania może się różnić od projektowanego nie więcej niż o $\pm 0,5$ %,
- szerokość spoin obramowania, opaski jezdni lub chodników nie powinna przekraczać:
 - dla nawierzchni z klinkieru i kostki
 - a) na prostej - 0,5 cm,
 - b) na łukach - 1,0 cm,
 - dla nawierzchni z płyt betonowych i prefabrykowanych
 - a) na prostej - 0,8 cm,
 - b) na łukach - 1,5 cm,
- głębokość wypełnienia spoin nie powinna się różnić o więcej niż ± 1 cm,
- szerokość nawierzchni obramowania, opaski jezdni lub chodników nie powinna się różnić o więcej niż ± 2 cm.

6.2.9. Częstotliwość pomiarów

Częstotliwość i zakres pomiarów kontrolnych wyszczególnionych w pkt od 6.2.1 do 6.2.8 należy wykonywać nie rzadziej niż 2 razy na każde 100 m wykonanego obramowania lub opaski jezdni i chodnika.

7. OBMIAR ROBÓT

7.1. Ogólne zasady obmiaru robót

Ogólne zasady obmiaru robót podano w OST D-M-00.00.00 „Wymagania ogólne” pkt 7.

7.2. Jednostka obmiarowa

Jednostką obmiarową jest m (metr) wykonanego i odebranego obramowania, opaski jezdni lub chodnika.

8. ODBIÓR ROBÓT

Ogólne zasady odbioru robót podano w OST D-M-00.00.00 „Wymagania ogólne” pkt 8.

Roboty uznaje się za wykonane zgodnie z dokumentacją projektową, SST i wymaganiami Inżyniera, jeżeli wszystkie pomiary i badania, z zachowaniem tolerancji wg pkt 6, dały wyniki pozytywne.

9. PODSTAWA PŁATNOŚCI

9.1. Ogólne ustalenia dotyczące podstawy płatności

Ogólne ustalenia dotyczące podstawy płatności podano w OST D-M-00.00.00 „Wymagania ogólne” pkt 9.

9.2. Cena jednostki obmiarowej

Cena wykonania 1 m obramowania lub opaski obejmuje:

- prace pomiarowe i przygotowawcze,
- dostarczenie materiałów,
- ew. wykonanie ławy z ew. szalunkiem,
- wykonanie podsypki,
- ułożenie obramowania lub opaski jezdni lub chodnika,
- wypełnienie spoin,
- ew. zalanie spoin masą zalewową,
- zasypanie zewnętrznej ściany obramowania lub opaski z ubiciem,
- pielęgnację wykonanego obramowania lub opaski,
- uporządkowanie terenu budowy,
- przeprowadzenie badań i pomiarów wymaganych w specyfikacji technicznej.

10. PRZEPISY ZWIĄZANE

10.1. Normy

- | | |
|----------------|---|
| 1. PN-B-04101 | Materiały kamienne. Oznaczenie nasiąkliwości wodą |
| 2. PN-B-04102 | Materiały kamienne. Oznaczenie mrozoodporności metodą bezpośrednią |
| 3. PN-B-04110 | Materiały kamienne. Oznaczenie wytrzymałości na ściskanie |
| 4. PN-B-04111 | Materiały kamienne. Oznaczenie ścieralności na tarczy Boehmego |
| 5. PN-B-04115 | Materiały kamienne. Oznaczenie wytrzymałości kamienia na uderzenia (zwięzłość) |
| 6. PN-B-06050 | Roboty ziemne budowlane. Wymagania w zakresie wykonywania i badania przy odbiorze |
| 7. PN-B-06250 | Beton zwykły |
| 8. PN-B-06251 | Roboty betonowe i żelbetonowe. Wymagania techniczne |
| 9. PN-B-06711 | Kruszywa mineralne. Piasek do zapraw budowlanych |
| 10. PN-B-06712 | Kruszywa mineralne do betonu zwykłego |
| 11. PN-B-11104 | Materiały kamienne. Brukowiec |
| 12. PN-B-11111 | Kruszywa mineralne. Kruszywo naturalne do nawierzchni drogowych. Żwir i mieszanka |
| 13. PN-B-11112 | Kruszywa mineralne. Kruszywa łamane do nawierzchni drogowych |
| 14. PN-B-11113 | Kruszywa mineralne. Kruszywa naturalne do nawierzchni drogowych. Piasek |
| 15. PN-B-14501 | Zaprawy budowlane zwykłe |
| 16. PN-B-19701 | Cement. Cement powszechnego użytku. Skład, wymagania i ocena zgodności |
| 17. PN-B-32250 | Materiały budowlane. Woda do betonów i zapraw |
| 18. PN-S-02205 | Drogi samochodowe. Roboty ziemne. Wymagania i badania |

-
- | | |
|----------------------|--|
| 19. PN-S-96026 | Drogi samochodowe. Nawierzchnie z kostki kamiennej nieregularnej. Wymagania techniczne i badania przy odbiorze |
| 20. BN-88/6731-08 | Cement. Transport i przechowywanie |
| 21. BN-77/6741-02 | Klinkier drogowy |
| 22. BN-71/6761-02 | Masy bitumiczne. Asfaltowe emulsje kationowe |
| 23. BN-74/6771-04 | Drogi samochodowe. Masa zalewowa |
| 24. BN-80/6775-03/01 | Prefabrykaty budowlane z betonu. Elementy nawierzchni dróg, ulic, parkingów i torowisk tramwajowych. Wspólne wymagania i badania |
| 25. BN-69/8931-04 | Drogi samochodowe. Pomiar równości nawierzchni planografem i łąką |
| 26. BN-77/8931-12 | Oznaczenie wskaźnika zagęszczenia gruntu |
| 27. BN-64/9321-01 | Ulice miejskie. Obramowania i opaski. Warunki techniczne wykonania i odbioru. |

10.2. Inne dokumenty

28. WTEmA-94 - Warunki Techniczne. Drogowe kationowe emulsje asfaltowe. IBDiM - 1994
29. Katalog szczegółów drogowych ulic, placów i parków miejskich - Centrum Techniki Budownictwa Komunalnego, Warszawa 1987 r.